

SENSORE INFRAROSSI

CON TELECAMERA, DVR E ILLUMINATORE

IR INTEGRATI (cod. CP355)



1. INTRODUZIONE

Il CP355 è un sistema di videosorveglianza di ultima generazione, compatto ed affidabile, composto da un mini registratore digitale capace di effettuare molte ore di riprese audio-video e da una telecamera pin-hole a colori, entrambi integrati in un sensore PIR che consente l'attivazione automatica del sistema a seguito della rilevazione di un movimento. I video ripresi dalla telecamera, e i suoni captati dal microfono integrato possono essere salvati direttamente sulla memoria flash integrata da 128 MB o su SD card (max. 1 GB, non inclusa). Si collega al PC tramite porta USB (2.0 / 1.1) e viene rilevato come unità di memoria esterna removibile con possibilità di trasferimento dei file con un semplice 'Copia e Incolla'. Il dispositivo è dotato di un illuminatore IR, che consente riprese anche al buio, di un'uscita A/V, che permette di visualizzare su un monitor o TV le immagini riprese dalla telecamera o riprodurre i video registrati, e di un ingresso A/V al quale è possibile collegare una qualsiasi sorgente di tipo videocomposito (in questo caso la funzione di registrazione su movimento non sarà attiva). Mediante il piccolo radiocomando abbinato all'unità è possibile controllare le funzioni start recording, stop recording, on lock, off lock, sound on e sound off.

Si prega di leggere attentamente le informazioni contenute nel presente manuale prima di mettere in servizio il dispositivo al fine di salvaguardare la propria sicurezza e di utilizzare l'apparecchio in modo appropriato. Assicurarsi che l'apparecchio non sia stato danneggiato durante il trasporto; in tale evenienza, contattare il proprio fornitore.

2. DESCRIZIONE DELL'UNITÀ

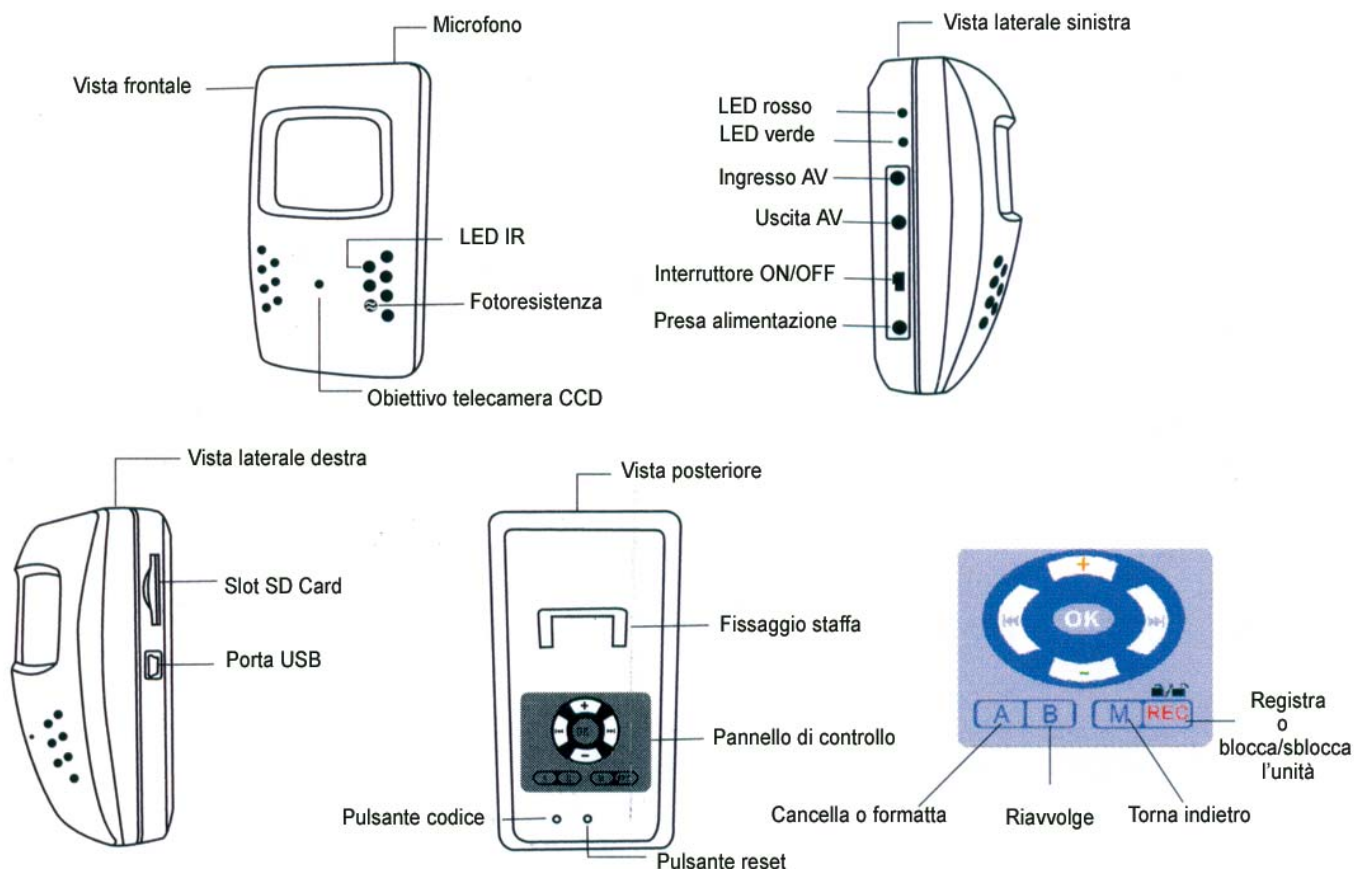

3. DESCRIZIONE DEL TELECOMANDO

- Premere contemporaneamente i tasti A e C per disabilitare il tono di conferma comando.
- Premere contemporaneamente i tasti B e D per abilitare il tono di conferma comando.
- Premere il tasto A per attivare la funzione "On Lock": i tasti del pannello di controllo e i tasti C e D del telecomando vengono disabilitati. In questa modalità il dispositivo avvia la registrazione solo quando il sensore PIR rileva la presenza di una persona.
- Premere il tasto B per attivare la funzione "Off Lock". In questa modalità l'unità può essere gestita tramite i tasti del telecomando o del pannello di controllo ed avvia/arresta la registrazione solo quando viene premuto il tasto REC sul pannello o il tasto C/D del telecomando.

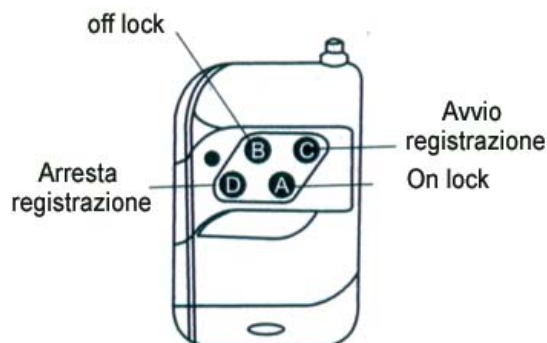

4. PREPARAZIONE DELL'UNITÀ

a) Inserire la SD Card nel relativo slot.

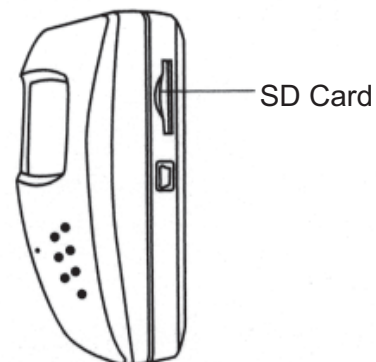

b) Collegare l'adattatore di rete.

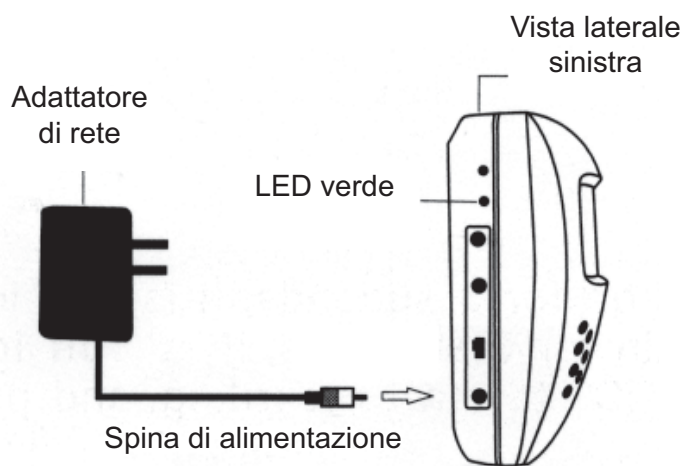

c) Accendere il dispositivo agendo sull'interruttore ON/OFF.

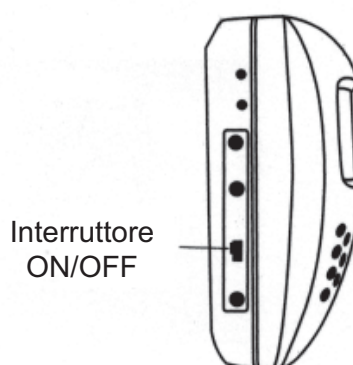

5. CONTROLLO REGISTRAZIONE TRAMITE TELECOMANDO

- a) Premere il tasto A per attivare la funzione "On Lock".

L'unità avvia la registrazione solo quando il sensore PIR rileva la presenza di una persona.

- b) Premere il tasto B per attivare la funzione "Off Lock".

L'unità avvia la registrazione solo quando viene premuto il tasto C.

Per arrestare la registrazione, premere il tasto D.

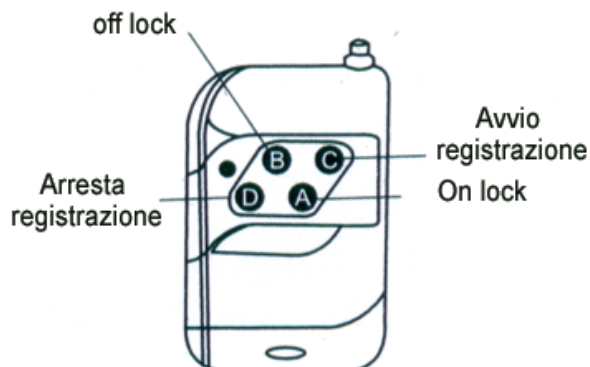

6. CONTROLLO REGISTRAZIONE TRAMITE PANNELLO DI CONTROLLO

- a) Premere per 3 secondi il tasto REC del pannello di controllo per attivare la funzione "On Lock".

L'unità avvia la registrazione solo quando il sensore PIR rileva la presenza di una persona.

- b) Premere nuovamente il tasto REC per 3 secondi per attivare la funzione "Off Lock".

L'unità avvia la registrazione solo quando viene premuto il tasto REC. Per arrestare la registrazione ripremere brevemente il tasto.



7. SENSORE PIR

Il sensore PIR integrato è in grado di rilevare il calore del corpo umano; non appena rileva la presenza di una persona attiva la registrazione.

La registrazione viene interrotta se nell'area sorvegliata non vi è alcun movimento per 15 secondi.

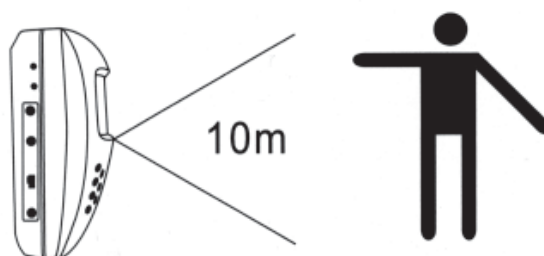

8. TELECAMERA ESTERNA

L'unità è in grado di registrare le immagini provenienti da una telecamera esterna collegata all'ingresso AV IN.

In questo caso l'avvio automatico della registrazione, mediante sensore PIR, non è possibile.

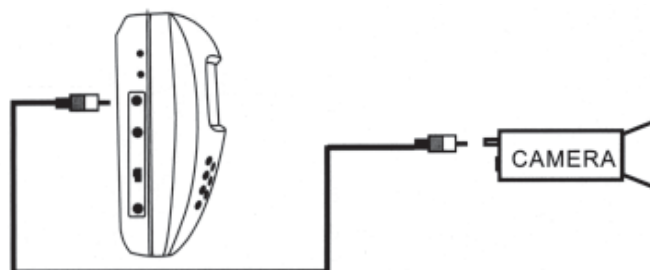

9. VISUALIZZAZIONE DELLE IMMAGINI RIPRESE

a) Collegamento ad un TV

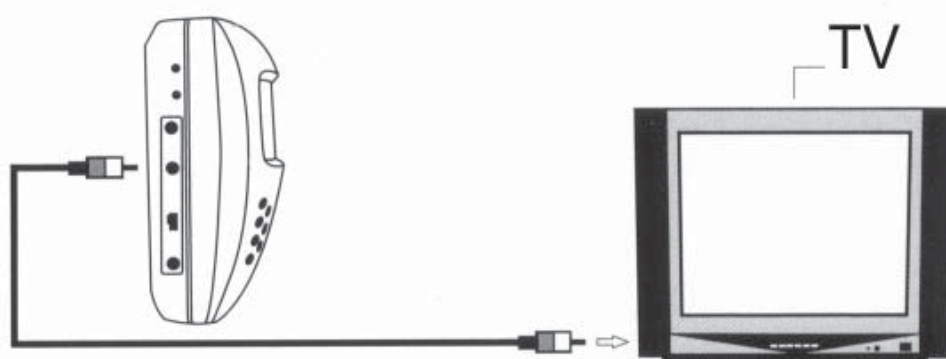

1. Collegare l'uscita AV OUT ad un monitor o TV tramite il cavo AV fornito in dotazione.
2. Selezionare l'ingresso AV del monitor o del TV.
3. Sullo schermo del monitor o del TV verranno visualizzate le immagini in real time riprese dalla telecamera. Per vedere le registrazioni salvate nel dispositivo fare riferimento al capitolo "10. MENU".

b) Collegamento ad un PC



1. Collegare il dispositivo ad un PC tramite il cavo USB fornito in dotazione; il dispositivo viene rilevato come unità disco rimovibile.
2. Utilizzare Esplora Risorse per visualizzare i file .ASF memorizzati nel dispositivo.
3. Aprire il file desiderato con un programma adeguato.

10. MENU

Accendere il dispositivo agendo sull'interruttore ON/OFF. Premere il tasto OK del pannello di controllo per entrare nel menu.



Play

Utilizzare i tasti "+", "-", "I<<" o ">>I" per selezionare PLAY quindi premere il tasto OK.

Utilizzare i tasti "+", "-", "I<<" o ">>I" per selezionare il video che si desidera riprodurre quindi premere OK.

Tenere premuto il tasto A per eseguire un avanzamento veloce del filmato o il tasto B per tornare indietro velocemente.

Per cancellare uno specifico filmato premere il tasto A, effettuare la scelta desiderata utilizzando i tasti "+" o "-" quindi confermare con il tasto OK.

Per tornare al menu precedente utilizzare il tasto M.

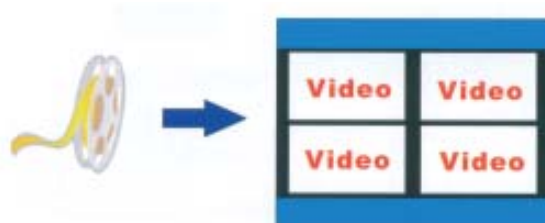

Setup

Utilizzare i tasti "+", "-", "I<<" o ">>I" per selezionare SETUP quindi premere il tasto OK.

Utilizzare nuovamente i tasti "+", "-", "I<<" e ">>I" per selezionare la voce desiderata.

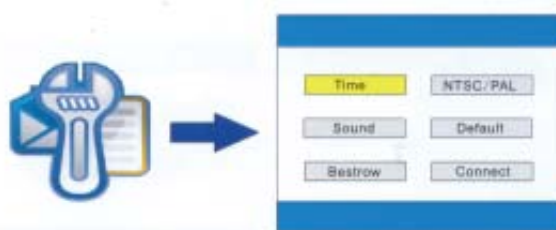

1 Time

Premere 2 volte il tasto OK quindi impostare l'anno con il tasto "+" o "-". Selezionare il campo successivo con il tasto ">>I" o "I<<" e modificare il valore utilizzando il tasto "+" o "-". Premere OK per salvare le nuove impostazioni e tornare al menu precedente.

2 NTSC/PAL

Utilizzare i tasti "+", "-", "I<<" o ">>I" per selezionare NTSC/PAL quindi premere il tasto OK. Utilizzare il tasto "+" o "-" per selezionare NTSC o PAL. Premere OK per salvare le nuove impostazioni e tornare al menu precedente.

3 Sound

Utilizzare i tasti "+", "-", "I<<" o ">>I" per selezionare Sound quindi premere il tasto OK. Utilizzare il tasto "+" o "-" per attivare (ON) o disattivare (OFF) il tono conferma comando. Premere OK per salvare le nuove impostazioni e tornare al menu precedente.

4 Default

Utilizzare i tasti "+", "-", "I<<" o ">>I" per selezionare Default quindi premere il tasto OK.

Utilizzare il tasto “+” o “-” per ripristinare (YES) o no (NO) le impostazioni di fabbrica del dispositivo. Premere OK per salvare le nuove impostazioni e tornare al menu precedente.

5 Bestrow

Utilizzare i tasti “+”, “-”, “|<<” o “>>|” per selezionare Bestrow quindi premere il tasto OK. Utilizzare il tasto “+” o “-” per attivare (ON) o disattivare (OFF) la sovrascrittura dei dati. Premere OK per salvare le nuove impostazioni e tornare al menu precedente.

6 Connect (funzione non utilizzata).

Language

Utilizzare i tasti “+”, “-”, “|<<” o “>>|” per selezionare Language quindi premere il tasto OK. Utilizzare il tasto “+” o “-” per selezionare la lingua desiderata. Premere OK per salvare le nuove impostazioni e tornare al menu precedente.

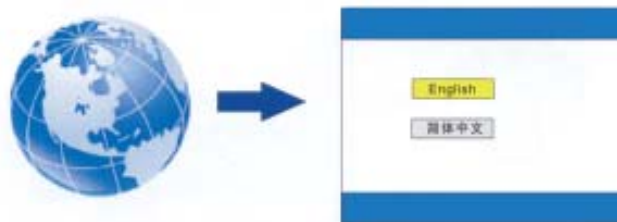

STAKEOUT

Utilizzare i tasti “+”, “-”, “|<<” o “>>|” per selezionare Stakeout quindi premere il tasto OK per entrare in modalità di videosorveglianza in tempo reale.



MEMORY

Utilizzare i tasti “+”, “-”, “|<<” o “>>|” per selezionare Memory quindi premere il tasto OK. Utilizzare il tasto “+” o “-” per selezionare la voce desiderata e OK per confermare.

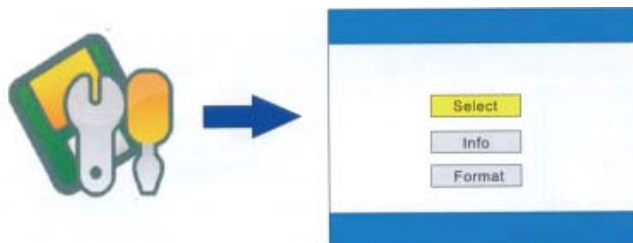

1 Select

Questo sottomenu permette di selezionare la memoria sulla quale il dispositivo memorizzerà le immagini riprese. Utilizzare il tasto “+” o “-” per selezionare la memoria interna (MEMORY) o la SD Card (Card). Premere Ok per confermare o M per tornare al menu precedente.

2 Info

Questo sottomenu fornisce informazioni relative alla capacità della memoria selezionata. Premere M per tornare al menu precedente.

3 Format

Questo sottomenu permette di formattare la memoria desiderata. Utilizzare il tasto “+” o “-” per selezionare la memoria interna (MEMORY) o la SD Card (Card). Premere Ok per confermare o M per tornare al menu precedente.

HELP

Utilizzare i tasti “+”, “-”, “|<<” o “>>|” per selezionare help quindi premere il tasto OK. Questo menu fornisce tutte le informazioni relative al dispositivo (in lingua inglese). Premere il tasto M per tornare al menu precedente.

**11. RICARICA DELLA BATTERIA INTEGRATA**

Quando il LED rosso lampeggia significa che la batteria interna è scarica e quindi è necessario provvedere alla sua ricarica.

Per l'operazione utilizzare l'adattatore di rete fornito in dotazione (5V/1000mA).

Per ricaricare completamente la batteria sono necessarie circa 6 ore.

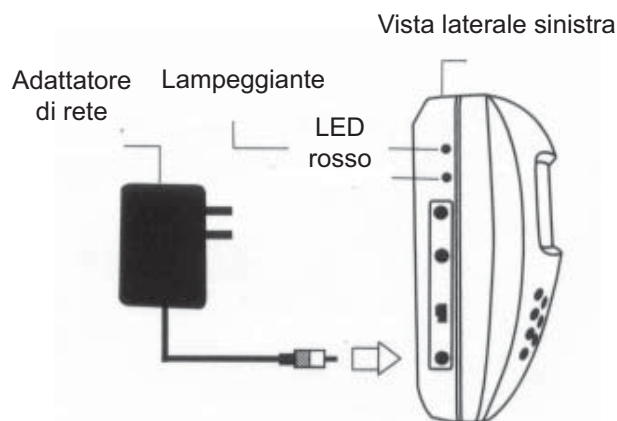
**12. COME RIAVVIARE IL REGISTRATORE**

Se il dispositivo si dovesse spegnere, agire sull'interruttore ON/OFF oppure premere con un oggetto appuntito il pulsante di RESET posto sul pannello posteriore dell'apparecchio.

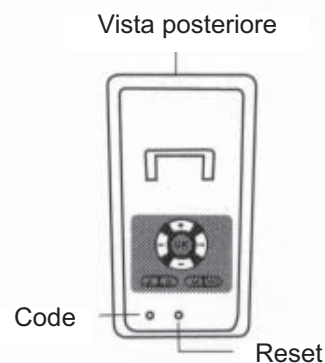
**13. COME ABBINARE UN TELECOMANDO**

Premere con un oggetto appuntito il pulsante di CODE posto sul pannello posteriore dell'apparecchio quindi premere un pulsante del telecomando; il dispositivo emetterà dei “beep” ad indicare l'avvenuto apprendimento del codice del telecomando. All'unità può essere abbinato solamente un telecomando.

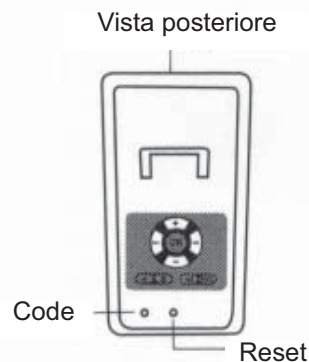

14. FAQ

1) Il dispositivo non riceve i comandi impartiti con il telecomando.

- Verificare che la batteria del telecomando sia carica. Se necessario sostituirla con una nuova aventi identiche caratteristiche.
- Eseguire nuovamente l'abbinamento del telecomando (vedi capitolo 13. **“COME ABBINARE UN TELECOMANDO”**).

Nota: utilizzare solo telecomandi originali.

2) L'interruttore di accensione viene posto su ON ma il dispositivo non si accende.

- Verificare l'alimentazione. Collegare l'adattatore di rete e provare a riaccendere il dispositivo dopo 10 minuti. Se il DVR si spegne premere il pulsante "RESET" quindi accendere nuovamente il dispositivo.

3) Il dispositivo con funzione "On Lock" attivata, continua a registrare anche se non vi è la presenza di persone di fronte al sensore PIR.

- Tenere il dispositivo lontano da intense fonti di luce, condizionatori d'aria, stufe e termosifoni. Non posizionare il dispositivo di fronte a finestre onde evitare attivazioni ingiustificate.

15. INFORMAZIONI RELATIVE ALLA SICUREZZA

- Non tentare di smontare né riparare da soli l'apparecchio. Per qualsiasi problema rivolgersi al proprio fornitore.
- Tenere il dispositivo al riparo da acqua e polvere.
- Non utilizzare solventi o sostanze aggressive per pulire il dispositivo.
- Per alimentare il dispositivo utilizzare solamente l'adattatore di rete fornito in dotazione onde evitare di danneggiarlo seriamente.
- Non installare il dispositivo in ambienti in cui la temperatura raggiunge valori troppo bassi o troppo elevati.
- Spegnerne il dispositivo quando non viene utilizzato.

16. SPECIFICHE TECNICHE

Formato video:	NTSC / PAL
Sensore immagine:	1/4" CCD
Risoluzione orizzontale:	420 Linee TV
Angolo di ripresa:	120°
Ottica:	3,7 mm Pin-hole
Rapporto S/N:	48 dB
Alimentazione:	5 Vdc
Consumo:	250 mA ~ 550 mA
Batteria ricaricabile interna:	4,2 V - 1700 mAh
Tempo di ricarica:	circa 6 ore
Temperatura di funzionamento:	-10°C ~ +50°C
Umidità:	85%RH
Memoria interna:	128 MB
Risoluzione di registrazione:	PAL: 25 FPS 640 x 480 - NTSC: 30 FPS 624 x 420
Connessione al PC:	cavo USB
Connessione uscita Video:	cavo jack/RCA
Sistema operativo supportato:	Win98, Win2000, Win XP
Dimensioni:	124 x 66 x 57 mm
Peso:	188 g

La confezione comprende:

- 1 DVR
- 1 alimentatore da rete 5V
- 1 cavo USB
- 2 cavi Jack/RCA
- 1 telecomando
- 2 adattatori BNC/RCA.

INFORMAZIONI GENERALI

A tutti i residenti dell'Unione Europea

Importanti informazioni ambientali relative a questo prodotto



Questo simbolo riportato sul prodotto o sull'imballaggio, indica che è vietato smaltire il prodotto nell'ambiente al termine del suo ciclo vitale in quanto può essere nocivo per l'ambiente stesso. Non smaltire il prodotto (o le pile, se utilizzate) come rifiuto urbano indifferenziato; dovrebbe essere smaltito da un'impresa specializzata nel riciclaggio. Per informazioni più dettagliate circa il riciclaggio di questo prodotto, contattare l'ufficio comunale, il servizio locale di smaltimento rifiuti oppure il negozio presso il quale è stato effettuato l'acquisto.

Attenzione: le informazioni contenute nel presente manuale possono essere soggette a modifiche senza alcun preavviso.

Importato e distribuito da:
FUTURA ELETTRONICA SRL
Via Adige, 11 - 21013 Gallarate (VA) Tel. 0331-799775 Fax. 0331-792287
web site: www.futurashop.it info tecniche: supporto@futurel.com



Aggiornamento: 05/08/2008

